

# Model pH-250L

*(pH/ISE/mV/ORP/Temp Meter)*

## *Instruction Manual*

# Table of Contents

## 제 1 장      개 요 (Introduction)

1.1 개 요.....	4
--------------	---

## 제 2 장      일반 기능 (General Functions)

2.1 기기 설치 .....	5
2.2 조작 키 설명 .....	6
2.3 화면 구성.....	7
2.4 전극의 구조.....	8

## 제 3 장      pH 기본 이론 (pH Theory)

3.1 pH 기본 이론.....	9
-------------------	---

## 제 4 장      기기 설정 (Setup Functions)

4.1 pH 설정	
4.1.1 pH Mode 에서의 Setup .....	12
4.1.2 pH Mode 에서의 자동보정 .....	13
pH Mode 에서의 수동보정 .....	17
4.1.3 pH Mode 에서의 Memory & Memory Clear 방법.....	20
4.1.4 pH Mode 에서의 Help .....	21
4.2 ORP 설정	
4.2.1 ORP Mode 에서의 Setup .....	23
4.2.2 ORP Mode 에서의 보정 .....	23
4.2.3 ORP Mode 에서의 Relative Millivolt 측정 .....	24
4.2.4 ORP Mode 에서의 Memory .....	24
4.2.5 ORP Mode 에서의 Help .....	25

4.3 ION 설정	
4.3.1 ION Mode 에서의 Setup .....	26
4.3.2 ION Mode 에서의 자동보정 .....	28
4.3.3 ION Mode 에서의 Memory .....	31
4.3.4 ION Mode 에서의 Help .....	31
<b>제 5 장</b>	<b>측정값 저장 (Data-Log)</b>
5.1 측정 값 저장.....	32
<b>제 6 장</b>	<b>문제 해결 (Troubleshooting &amp; Error Description)</b>
6.1 문제 해결.....	35
<b>제 7 장</b>	<b>제품 규격 (Specifications)</b>
7.1 제품 규격.....	36
<b>제 8 장</b>	<b>주문 안내 (Ordering Information)</b>
8.1 주문 안내.....	38

# 제 1 장 개 요

## 1.1 개 요

(주)이스텍의 Desktop 제품은 AC/DC Adaptor(DC 12V)로 작동되며 계측에 필요한 모든 동작이 Micro-processor 에 의해 조절되는 최신형 기기이다. Graphic Color LCD 를 사용하였으며 연구실험실에서 사용에 있어 성능과 기능을 향상시킴과 동시에 사용자의 입장에 선 설계로 조작이 간단한 특징을 지닌다. 데이터 인쇄용 프린터를 내장(옵션)할 수 있으며, 간단한 사용자 매뉴얼을 기기 상에 내장하여 사용자의 편의를 도모 하였다.

데이터를 기기에 500 개까지 저장할 수 있으며 Data-Log Setup 을 Com 으로 설정하였을 경우 RS232C 통신 출력에 의해 데이터를 1 초 간격(사용자 설정)으로 컴퓨터로 전송 받을 수도 있다.

### ■ pH-250L (pH/ISE/mV/ORP/TEMP Meter)

pH 측정에 있어서 pH 값이 안정되면 Stable Data 가 표시되어 사용자가 값이 안정되었는지를 쉽게 알 수 있도록 하여 보다 정확한 측정을 할 수 있다.

보정은 5 points 까지 가능하며 auto calibration 과 manual calibration 이 동시에 가능하다.

Desktop pH/ISE/mV/ORP/TEMP Meter 는 pH, ISE(mg/L), mV, ORP(Rel mV), 그리고 Temperature(℃) 를 화면에 표시한다.

pH : 수소(H<sup>+</sup>) 이온 농도의 세기를 말한다. (단위 pH)

즉  $pH = -\log_{10}(\text{수소이온농도})$ 로 나타낼 수 있다.

ISE : 이온의 농도를 말한다. (단위 mg/L)

이온의 측정은 이온의 종류에 따라 각각의 이온에만 선택적으로 감응하는 전극을사용해야 한다. 그 밖의 사항은 각 이온전극의 사용설명서에 설명되어 있다.

mV : 각 이온이 나타내는 기전력의 크기를 말한다.(단위 mV)

ORP (Rel mV) : 상대적인 기전력의 크기를 말한다.(단위 mV)

Automatic Temperature Compensation (ATC)

: 자동온도 보상은 반드시 (주)이스텍에서 제공하는 온도센서를 사용하여야 한다.

온도의 보상은 측정 시 자동으로 이루어진다.

## 제 2 장 일반 기능

### 2.1 기기 설치

#### Rear Panel (pH-250L)



#### Power Source(전원공급)

Power Jack 에 공급된 AC/DC Adaptor 를 연결한다.

(주)이스텍의 pH Meter 는 공급된 Adaptor 로 작동된다.

- (1) 프린터 비 내장 시 : 12V , 1.2A
- (2) 프린터 내장 시 : 12V , 3.0A

#### 전극 및 온도센서의 설치

(주)이스텍에서 제공된 pH 전극과 온도센서를 전극은 BNC Connector 쪽에 삽입하고, 온도센서는 ATC 에 삽입한다.

#### RS232C 통신 Cable 의 연결

기기와 Computer 를 RS232C Interface Cable 로 연결하여 출력할 수 있다.

제 5 장의 Data-Log 를 참조한다.

## 2.2 조작 키 설명

### ■ pH-250L (pH/ISE/ORP/mV/TEMP Meter)

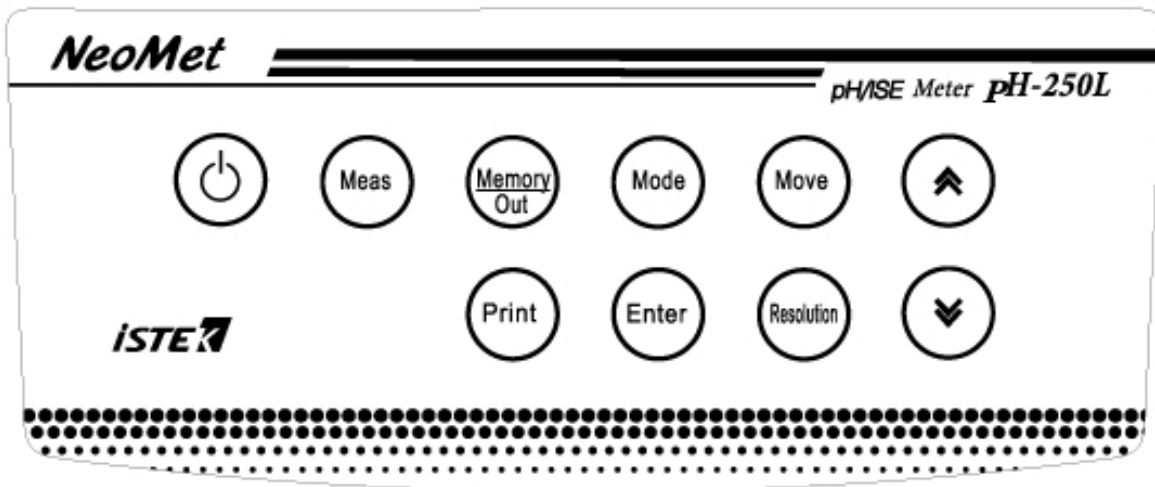

Key	Description
Power	전원 ON/OFF 에 사용한다.
Ready / Measure	Measure 상태에서 Ready 상태로 또는 Ready 상태에서 Measure 상태로 전환할 때 사용한다.
Memory / Out	<ul style="list-style-type: none"> <li>* Measure 상태에서 Data 를 기기에 저장할 경우</li> <li>* Ready 상태에서 기기에 저장된 Data 를 검색할 경우</li> <li>* Memory 상태(Data Mode)에서 빠져나갈 경우 사용한다.</li> </ul>
Mode	측정하고자 하는 Mode 즉, pH, ORP, ION 을 선택할 때 사용한다.
Move	<p>각각의 메뉴 이동 시 사용한다.</p> <p>초기화면에서는 Setup =&gt; Cal =&gt; Memory =&gt; Help 순으로 이동한다.</p>
Print	저장된 Data 를 인쇄할 경우에 사용한다.
Enter	해당 메뉴를 선택할 경우 사용한다.
Resolution	Display 되는 Data 의 정밀도를 변환하고자 할 때 사용. pH 에서는 0.001/0.01/0.1 의 정밀도를 가진다.
⤴	값 입력 시 data 값을 증가시킬 경우 사용한다.
⤵	값 입력 시 data 의 값을 감소시킬 때 사용한다.

## 2.3 화면 구성

### ▣ pH-250L 초기 화면

Setup	Cal	Memory	Help
pH			
pH	ORP	ION	
Message	05/08/24 15:00:32		
* RS232 output : Computer			
* Interval : 00sec			

Display	Function
pH	수소이온의 세기를 -2.000 ~ 19.999 의 범위에서 표시한다.
ORP	전위 값을 -1999.9 ~ 1999.9mV 의 범위에서 표시한다.
ION	해당이온의 세기를 0.0001 ~ 19,999mg/L 의 범위에서 표시한다.
Setup	측정항목별로 각각의 설정 값들을 변경할 때 사용한다.
Cal	각 항목별로 보정을 하거나 보정내용을 확인할 때 사용한다.
Memory	각 항목별로 저장된 Data 를 확인할 때 사용한다.
Help	기기상에 저장된 간단한 매뉴얼을 확인할 때 사용한다.
Message	각 메뉴 및 항목 선택 시 관련 Message 가 표시된다.
05/08/24	기기 사용시의 날짜를 표시한다.
15:00:32	기기 사용시의 시간을 표시한다.

## 2.4 전극의 구조 및 유지보수

### General pH Combination Electrode Structure

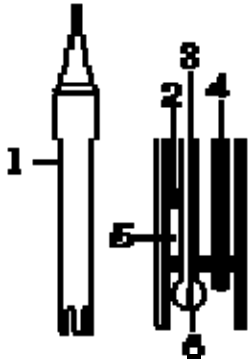

1. Electrode Body ; 전극의 몸체
2. Ag/AgCl or calomel electrode ; Reference Electrode(기준전극)
3. pH mono electrode ; Indicator Electrode(지시전극)
4. ATC ; 자동온도 보상센서
5. Reference Filling Solution ; Saturated KCl Solution(전해질용액)
6. Glass Membrane ; 수소이온을 선택적으로 감응하는 막

### pH Electrode Storage(전극의 보관)

전극의 보관은 (주)이스텍에서 제공하는 Cap Storage Solution 을 사용하여 Membrane 이 항상 젖은 상태로 보관한다.

Glass Electrode 는 pH 4.00 Buffer 용액에 보관하고 Calomel(Hg/Hg<sub>2</sub>Cl<sub>2</sub>)과 Ag/AgCl reference electrode 는 포화 KCl 용액에 보관한다. Combination Electrode 또한 포화 KCl 용액에 보관한다.

일반적으로 증류수에 전극을 보관하는 경우가 많은데 증류수에 전극을 보관할 경우 전극의 수명을 단축시키는 원인이 된다.

### pH Electrode Maintenance(유지보수) (Electrode Cleaning)

전극의 응답시간이 느리거나 안정된 Data 를 측정하지 못할 경우 다음과 같은 방법을 사용하여 전극을 정상적으로 회복시킨다.

아래의 방법으로 전극의 문제점이 해결되지 않을 경우에는 새로운 전극을 구입해야 한다.

#### 1. Salt 성분의 제거

- ① 0.1M HCl 과 0.1M NaOH 를 준비한다.
- ② 0.1M HCl 용액에 약 5 분간 전극을 넣어둔다.
- ③ 0.1M NaOH 용액에 약 5 분간 전극을 넣어둔다.
- ④ 위의 2 와 3 과정을 3 번 반복한다.

증류수로 전극을 깨끗이 세척한다.

#### 2. Oil/Grease 막의 제거

합성세제 또는 일반적인 세제를 사용하여 Oil/Grease 막을 제거한 후 증류수로 세척한다.

#### 3. Clogged Reference Junction(지시전극의 미세한 구멍이 막혀 있을 경우)

희석시킨 KCl 용액을 60 ~ 80℃ 정도로 가열한다. 여기에 전극을 10 분 정도 넣어 둔다.

전극을 가열하지 않은 KCl 용액에서 냉각한다.

#### 4. 단백질의 제거

단백질 분해효소인 10%의 펩신에 0.1M 의 HCl 을 첨가하여 pH 1-2 로 맞춘 후 전극을 약 5 분 정도 넣어두고 난 후 증류수로 전극을 세척한다.



## 제 3 장 pH 기본 이론

### 3.1 pH 기본 이론

#### pH (Power of Hydrogen)

##### What is pH ?

pH 는 용액에 존재하는 수소 이온( $H^+$ )의 농도를 말한다.

$H^+$ 는 반응성이 매우 커서 홀로 존재할 수가 없으므로  $H^+$ 는 물과 결합하여 더 안정한 hydronium ion,  $H_3O^+$ 를 만든다. 따라서 보통  $H^+(aq)$ 는  $H_3O^+$ 를 의미한다. pH 는 프랑스어의 '*puissance d'hydrogène(power of hydrogen)*'에서 유래하였으며,  $H_3O^+$ 농도를 나타내기 위해 사용되는 10의 지수를 말한다. 용액의 pH 는 수소 이온농도의 음의 상용대수(log)로써 정의한다.

$$pH = -\log a_{H_3O^+} \text{ 혹은 } a_{H_3O^+} = 10^{-pH}$$

매우 묽은 용액을 제외하고는 모든 용액에서 이온간의 상호작용이 존재하기 때문에 몰농도 대신 이온의 “활동도”를 사용하지만 매우 묽은 용액에서(이온세기<0.1)에서 몰농도와 활동도는 거의 같다.

물은 수소 이온과 수산화 이온으로 해리되고 다음 식으로 관련된다.

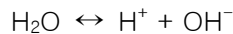

$$[H^+][OH^-] = 1.0 \times 10^{-14}$$

$$pH + pOH = pK_w = 14.00$$

여기서,  $pH = -\log_{10} a_{H^+}$ 이고  $pOH = -\log_{10} a_{OH^-}$ 이다.

#### pH measurement

pH 는 백금으로 이루어진 표준 수소 전극과 기준 전극을 사용하여 수소 이온의 활동도를 결정하지만 수소 전극을 사용하는데 어려움이 있고 쉽게 깨지기 때문에 보통 silver/silver-chloride ( $Ag/AgCl$ ) 혹은 calomel ( $Hg/Hg_2Cl_2$ ) 기준전극을 보통 사용한다. 유리전극에서 발생하는 기전력은 pH 에 비례하여 변화한다. 이러한 비례관계는 여러 완충용액의 pH 에 따라 측정된 전위를 그래프로 그려 얻어진다.

$a_{H^+}$ 와 같이 하나의 이온의 활동도를 측정할 수 없기 때문에 pH 는 potentiometric scale 로 정의된다. 따라서 pH 는 특별한 조성으로 이루어진 유리막 사이의 전위차로 측정된다. Membrane 을 통해 발생하는 전위는 용액의  $H^+$  활동도에 따라 변화하고 안정한 기준전극을 기본으로 측정된다.

**Nernst Equation**

전위에 대한 pH 전극의 감응은 다음 식으로 설명된다.

이 식은 모든 전기화학적인 측정, 예를 들어 산화-환원 전위(ORP)와 이온을 측정하는데 이용된다.

pH 유리 전극은 일정한 pH 값을 갖는 내부 완충용액이 들어 있으므로 membrane 의 내부 표면의 전위는 측정하는 동안에도 일정하다. 전체 membrane 전위는 막의 내부와 외부의 전위차로 이루어진다.

- 여기서,  $E_{obs}$  = 측정된 전위,
- $E_r$  = 기준 전극의 전위에 관련된 전위,
- $pH_x$  = 측정된 pH,
- $pH_r$  = 기준 pH(내부 완충용액의 pH),
- $R$  = 기체상수(8.314J/K·mol),
- $T$  = 절대 온도(K),
- $F$  = Faraday 상수( $9.648 \times 10^4 C/mol$ )
- $n$  = 전하 ( $H^+$ 에 대해서는 1 이다.) 이다.

R, F, n은 항상 일정하므로 시료의 온도에 따라 전위는 변화한다.

$2.303RT/nF$  를 Nernst factor 라 하고 이는 보통 전극의 기울기라 한다.

**전극의 기울기**

전극의 기울기는 검출되는 이온에 대한 전극의 감응을 의미한다.

용액의 온도 변화는 Nernst Equation 에 따라서 pH 유리전극의 출력 전압이 변화한다. 온도의 변화에 따른 전극의 감응은 선형 함수이며, 대부분의 pH meter 는 이러한 효과를 보상하도록 설계되었다.

이상적인 전극은 25℃에서 59.16 mV/pH unit 의 기울기를 갖는다.

**Slope**

$$E_{obs} - E_r / pH = 2.303RT/nF$$

- 예를 들어, 0℃일 경우, slope = 54.17 mV/pH unit
- 25℃일 경우, slope = 59.16 mV/pH unit
- 60℃일 경우, slope = 65.99 mV/pH unit
- 100℃일 경우, slope = 74.02 mV/pH unit

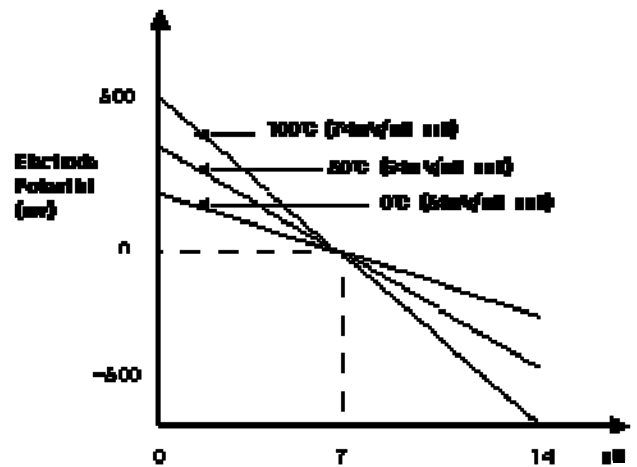

온도에 따른 전극의 기울기 변화

기울기는 Automatic Temperature Compensation(ATC) probe 로 수동 혹은 자동 보상되며 istek 의 meter 는 입력된 온도를 바탕으로 이론적인 기울기를 계산하여 percentage 로 기울기를 표시한다. 예를 들어, 25℃에서 96% 기울기는 56.20mV/pH 의 기울기와 같다.

완충용액과 시료의 pH 값은 화학평형이 온도에 의존하므로 온도에 영향을 받는다. 이것은 용액에서 수소 이온의 활동도와 화합물의 이온화가 온도에 의존하기 때문이다.

### **pH Electrodes**

pH Electrode 는 glass sensing electrode 와 reference electrode 두 부분으로 구성된다. 최근 reference electrode 와 glass sensing electrode 가 하나의 probe 에 포함되어 있는 combination electrode 와 온도 센서가 부착된 pH combination electrode 가 이용되고 있다.

### **Reference electrodes**

Silver/Silver Chloride(Ag/AgCl) electrode 는 110℃까지 매우 안정하다.

Calomel(Hg/Hg<sub>2</sub>Cl<sub>2</sub>) electrode 는 사용온도가 제한적(70℃까지 사용가능)이고 최근 환경문제로 인하여 자주 사용하지 않는다. 그러나 단백질과 유기물질에서 주로 사용한다.

Reference electrode 의 전해질로는 낮은 전기 저항을 가지는 농도가 짙은 용액을 사용한다. 또한 기준전해질과 측정하는 용액 사이에서 반응이 발생하지 않아야 한다.

### **Glass sensing electrodes**



전극의 감지 부분을 전극아래에 위치한 얇은 glass membrane 이다. 전극을 용액에 넣으면 membrane 의 표면이 수화되고 수소 이온 층이 형성될 때까지 금속 양이온이 수소이온으로 교환된다.

## 제 4 장 기기 설정

### 4.1 pH 설정

#### 4.1.1 pH Mode 에서의 Setup



pH 초기화면에서 Enter 키를 누르면 다음과 같은 화면이 표시된다.

Setup	Cal	Memory	Help
Common		CH1	
 Common		 °C	
Temp			
Message		05/08/24 15:00:32	
* Move : [Move], Select : [Enter]			
* Save & Exit : [Out]			

위 화면에서 **Move Key** 를 이용하여 각 Setup 항목으로 이동하고, 개별 항목은 **Enter key** 를 눌러 선택한다. 각각의 항목에서 **Enter Key** 를 눌러 이동하면 아래와 같은 화면들이 나타난다.

(1) Common 항목 : Time 과 RS232 항목을 설정할 수 있다.

(2) Temp 항목 : 기기에 연결된 온도센서의 상태확인 및 온도를 입력 할 수 있다.

Setup	Cal	Memory	Help
Common			
Time		RS232	
 Time		 RS232	
Time		RS232	
Message		05/08/24 15:00:32	
* Move : [Move], Select : [Enter]			
* Save & Exit : [Out]			

Setup	Cal	Memory	Help
Channel 1			
<h1 style="color: red;">25.0 °C</h1>			
Message		05/08/24 15:00:32	
* Value setting : [Up] / [Down]			
* Save & Exit : [Memory]			

각각의 항목별로 화면 하단의 메시지에 따라 설정 값들을 입력 및 변경할 수 있다.

(1) Time 항목 : 기기상에 표시되는 시간 및 날짜를 변경할 수 있다.

(2) RS232 항목 : Data-Log 의 Time Interval 을 입력 및 변경할 수 있다.

(3) Temp 항목 : 기기의 온도가 실제온도와 오차가 크거나 잘못된 온도를 화면에 나타낼 경우에 하단의 설명에 따라 정확한 온도를 맞춘다.

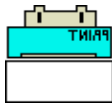
Setup	Cal	Memory	Help						
Common									
RS232									
<table border="1"> <tr> <th colspan="2">Interval</th> </tr> <tr> <th>Min</th> <th>Sec</th> </tr> <tr> <td>00</td> <td>00</td> </tr> </table>		Interval		Min	Sec	00	00	 COM	
Interval									
Min	Sec								
00	00								
Message		05/08/24 15:00:32							
* Value Setting : [Up] [Down] * Save & Exit : [Memory]									

위 화면은 RS232 항목에서 Data-Log 의 Time Interval 을 변경하는 화면이다.

### 4.1.2 pH Mode 에서의 보정 (자동보정 및 수동보정)

pH 전극의 보정을 보기 위해서는 사용하고자 하는 전극과 보정용액을 선택해야 한다.

pH 전극의 보정을 위해 필요한 준비사항은 다음과 같다.

- (1) pH 전극을 사용할 수 있는 Meter (pH Meter)
- (2) pH 전극 / 온도 센서
- (3) pH 보정용액 (일반적으로 4.00, 7.00, 10.00)

: 보정용액의 경우 2.00, 4.00, 7.00, 10.00, 12.00 중 3 가지를 자동으로 선택하여 보정 볼 수 있다.

- (4) Stirrer, Magnetic Bar, 세척용 증류수, 100ml Beaker 외 초자기구

위의 사항들이 준비되면 전극과 기기를 연결하여 보정을 보기 위한 준비를 한다.

여기서는 버퍼 4.00, 7.00, 10.00 으로 자동 보정 보는 것을 기준으로 설명한다.

pH 초기화면에서 Move Key 를 눌러 Cal 로 이동 후 Enter Key 를 누르면 다음과 같은 화면이 표시된다.

Setup	Cal	Memory	Help
pH		Stable Data : 0.00	
7.00			
ATC 25.0'C			
Message		05/08/24 15:00:32	
* For starting of calibration : [Measure] * Exit : [Out]			

위 화면에서 pH Buffer 4.00 용액에 넣고 **Measure Key** 를 누르면 아래 화면이 표시된다

Setup	Cal	Memory	Help
pH	Stable Data : 3.97		
<b>3.97</b>			
179.6 mV		ATC 25.0°C	
Message		05/08/24 15:00:32	
* In process of measuring			

위 화면에서 Stable Data 가 표시되면 **Memory/Out Key** 를 눌러 첫 번째 용액의 보정을 완료한다. 보정이 완료된 경우 화면 하단 메시지 창에 선택한 보정용액이 체크되고, 두 번째 보정용액 화면으로 넘어가게 된다. 보여지는 화면은 아래와 같다.

Setup	Cal	Memory	Help
pH	Stable Data : 3.97		
<b>4.00</b>			
179.6 mV		ATC 25.0°C	
Message		05/08/24 15:00:32	
* Buffer	2	4	7 10 12 pH
* Cal		*	OK

Setup	Cal	Memory	Help
pH	Stable Data : 0.00		
<b>4.00</b>			
179.6 mV		ATC 25.0°C	
Message		05/08/24 15:00:32	
* For next buffer : [Measure]			

위 화면이 표시되면 전극을 증류수로 잘 세척한 후 동일한 방법으로 두 번째, 세 번째 보정용액에 대해 보정을 본다.

만약 두 번째 용액까지만 보정을 보려 할 경우 **Memory/Out Key** 를 눌러 보정을 완료할 수도 있다.  
세 번째 보정용액(10.00)까지 보정이 완료되면 다음과 같이 화면이 표시된다.

Setup	Cal	Memory	Help
pH		Stable Data : 9.97	
10.00			
-178.5 mV		ATC 25.0'C	
Message		05/08/24 15:00:32	
* Buffer	2	4	7 10 12 pH
* Cal		*	* * * OK

Setup	Cal	Memory	Help
pH		Stable Data : 0.00	
10.00			
-178.5 mV		ATC 25.0'C	
Message		05/08/24 15:00:32	
*For next buffer : [Measure]			
*To complete 3point calibration : [Out]			

위 화면에서 **Memory/Out Key** 를 눌러 보정을 완료하면 보정 값에 대한 Slope 값이 표시된다.  
Slope 를 기준으로 오차(%)를 알 수 있고 전극의 교환시기를 파악할 수 있다.  
Slope 는 보통 80% ~ 120% 이내이어야 하고 이 범위를 벗어나면 오차가 크기 때문에 전극을 교체하거나 보정용액을 교체하여 다시 보정하여야 한다. 표시되는 화면은 아래와 같다.

Setup	Cal	Memory	Help
Slope			
98.6 %			
Message		05/08/24 15:00:32	
*For next buffer : [Measure]			
*To complete 3point calibration : [Out]			

추후에 Slope 값을 확인하기 위해서는 Cal 메뉴를 선택한 후 **Memory/Out Key** 를 눌러 확인할 수 있다.

Setup	Cal	Memory	Help
Slope			
98.6 %			
Message		05/08/24 15:00:32	
* For starting of calibration : [measure]			
* Exit : [Out]			

보정이 완료되고 pH 초기화면으로 이동하게 되면 다음과 같이 화면이 표시된다.

Setup	Cal	Memory	Help
pH			
pH	ORP	ION	
Message		05/08/24 15:00:32	
* Calibrated Date : 05/08/24 15:00			
* Calibrated Buffer : 2, 7, 10 pH			

pH 전극을 증류수로 잘 세척한 후 측정하고자 하는 샘플에 넣고 **Measure Key** 를 눌러 측정한다.



### \* 수동 보정 (Manual Calibration)

보정 용액으로 2.00, 4.00, 7.00, 10.00, 12.00 가 아닌 다른 용액을 사용하고자 하는 경우 사용하는 보정방법이다.

여기서는 버퍼용액으로 3.06, 7.00, 9.21 을 사용하는 경우를 기준으로 설명한다.

pH 초기화면에서 **Move Key** 를 눌러 **Cal** 로 이동 후 **Enter Key** 를 누르면 다음과 같은 화면이 표시된다.

Setup	Cal	Memory	Help
pH	Stable Data : 0.00		
<b>7.00</b>			
		ATC 25.0'C	
Message		05/08/24 15:00:32	
* For starting of calibration : [Measure] * Exit : [Out]			

위 화면에서 준비된 첫 번째 버퍼용액(3.06)에 넣고 **Measure Key** 를 누르면 아래 화면이 표시된다.

Setup	Cal	Memory	Help
pH	Stable Data : 3.01		
<b>3.01</b>			
236.6 mV		ATC 25.0'C	
Message		05/08/24 15:00:32	
* In Process of measuring			

위 화면에서 Stable Data 가 표시되면 **Up/Down Key** 를 눌러 첫 번째 용액의 값을 입력한다.

**Up/Down Key** 를 눌렀을 경우 나타나는 화면은 아래와 같다.

Setup	Cal	Memory	Help
pH	Stable Data : 3.01		
<b>3.06</b>			
236.6 mV		ATC 25.0'C	
Message		05/08/24 15:00:32	
* Manual calibrate mode * Value setting : [Up]/ [Down]			

버퍼용액(3.06)의 값을 입력하고, **Memory/Out Key** 를 눌러 첫 번째 보정을 완료한다.  
 화면에 표시되는 보정용액은 2.00, 4.00, 7.00, 10.00, 12.00 중 근사치 값이 체크된다.  
 첫 번째 보정이 완료되었을 경우 표시되는 화면은 다음과 같다.

Setup	Cal	Memory	Help
pH		Stable Data : 3.01	
<b>3.06</b>			
236.6 mV		ATC 25.0°C	
Message		05/08/24 15:00:32	
* Buffer	2	4	7 10 12 pH
* Cal		*	OK

Setup	Cal	Memory	Help
pH		Stable Data : 0.00	
<b>3.06</b>			
236.6 mV		ATC 25.0°C	
Message		05/08/24 15:00:32	
* For next buffer : [Measure]			

위 화면이 표시되면 전극을 증류수로 잘 세척한 후 동일한 방법으로 두 번째, 세 번째 보정용액에 대해 보정을 본다.

만약 두 번째 용액까지만 보정을 보려 할 경우 **Memory/Out Key** 를 눌러 보정을 완료할 수도 있다.  
 세 번째 보정용액(9.21)까지 보정이 완료되면 다음과 같이 화면이 표시된다.

Setup	Cal	Memory	Help
pH		Stable Data : 9.15	
<b>9.21</b>			
-130.7 mV		ATC 25.0°C	
Message		05/08/24 15:00:32	
* Buffer	2	4	7 10 12 pH
* Cal		*	* * * OK

Setup	Cal	Memory	Help
pH		Stable Data : 0.00	
<b>9.21</b>			
- 130.7 mV		ATC 25.0'C	
Message		05/08/24 15:00:32	
*For next buffer : [Measure] *To complete 3point calibration : [Out]			

위 화면에서 Memory/Out Key 를 누르면 다음과 같이 pH Slope 화면이 나타났다 pH 초기화면으로 이동하게 된다.

Setup	Cal	Memory	Help
Slope			
<b>98.6 %</b>			
Message		05/08/24 15:00:32	
* For starting of calibration : [measure] * Exit : [Out]			

### 4.1.3 pH Mode 에서의 Memory

**[Memory]**

pH 초기화면에서 **Move Key** 를 두 번 눌러 Memory 메뉴로 이동 후 **Enter Key** 를 누르면 다음과 같은 화면이 표시된다.

Setup	Cal	Memory	Help
Number [001]			
Date & Time : 05/08/24 15:00 pH 7.00 Temp 25.0'C			
Message		05/08/24 15:00:32	
* Number change : [Up] / [Down] * Exit : [Out]			

측정날짜와 시간 및 저장된 Data 가 표시되고, **Up / Down Key** 를 이용하여 저장된 이전의 데이터를 검색할 수 있다.

위 화면에서 **Memory/Out Key** 를 누르면 Memory Clear 화면으로 이동을 하고, Memory Clear 여부를 선택할 수 있다.

**[Memory Clear 방법]**

기기가 전극으로부터 입력을 받지 못하는 경우나 시간이 잘못되어 있는 경우 혹은 Data Memory 가 잘못되어 있는 경우에 기기를 초기화 한 후 사용한다. 또한 기타 원인을 알지 못하는 경우나 System 의 초기화가 필요한 경우에도 위와 같은 방법으로 기기를 초기화한다.

**Move Key** 2 번 클릭->Memory 메뉴로 이동->**Enter Key**->**Memory/Out Key** -> YES 선택 -> **Enter Key**  
Memory Clear 를 하면 기기 내에 저장되었던 Data 나 Setup 에서 설정된 모든 값이 삭제된다.

Setup	Cal	Memory	Help
Clear			
YES		NO	
16 KByte Memory			
Message		05/08/24 15:00:32	
* Value setting : [Up]/[Down] * Select : [Enter]			

#### 4.1.4 pH Mode 에서의 Help

pH 초기화면에서 **Move Key** 를 세 번 눌러 Help 메뉴로 이동 후 **Enter 키** 를 누르면 다음과 같은 화면이 표시된다.



위 화면에서 **Move Key** 를 이용하여 해당 언어를 선택한 후 **Enter Key** 를 누르면 Help 메뉴를 볼 수 있다.

한국어를 선택하였을 경우 아래와 같이 화면이 표시된다.

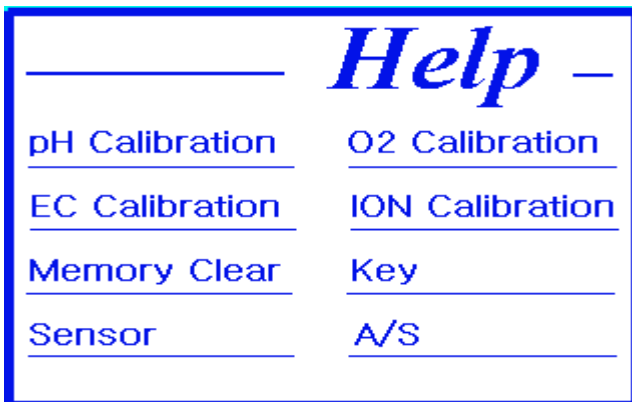

위 화면에서 **Move Key** 를 이용하여 해당 항목을 선택한 후 **Enter Key** 를 누르면 각각의 도움말 내용을 볼 수 있다. pH Calibration 을 선택하였을 경우 표시되는 화면은 아래와 같다.

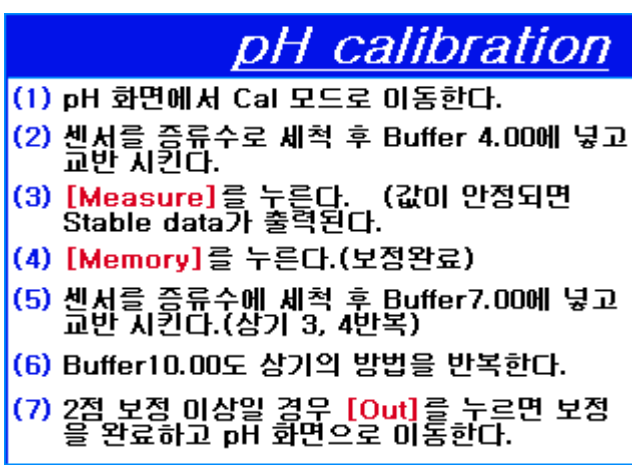

위 화면에서 아무 키나 누를 경우 도움말에 표시되는 순서대로 실제 보정 보는 과정을 보여주는 화면이 순서대로 표시되며 넘어간다.

표시되는 화면대로 따라 할 경우 해당 항목을 쉽게 실행할 수 있다.

pH Calibration 항목의 실행과정 화면은 다음과 같으며 한 화면당 약 5초가량 해당 메시지가 점멸되며 보정과정을 설명해 준다.

Setup	Cal	Memory	Help
<b>pH</b>			
pH		ORP ION	
Message	05/08/24 15:00:32		
* Move : [Move], Select : [Enter] * It enters in a Cal mode.			

Setup	Cal	Memory	Help
pH		Stable Data : 0.00	
<b>7.00</b>			
0.0 mV		ATC 25.0°C	
Message	05/08/24 15:00:32		
* For starting of calibration : [Measure] * Exit : [Out]			

Setup	Cal	Memory	Help
Stable Data : 7.00			
<b>7.00</b>			
0.0 mV		ATC 25.0°C	
Message	05/08/24 15:00:32		
* Stable data is under printing.			

Setup	Cal	Memory	Help
Stable Data : 7.00			
<b>7.00</b>			
0.0 mV		ATC 25.0°C	
Message	05/08/24 15:00:32		
* For finish of calibration : [Memory]			

Setup	Cal	Memory	Help
Stable Data : 7.00			
<b>7.00</b>			
0.0 mV		ATC 25.0°C	
Message	05/08/24 15:00:32		
* For next buffer : [Measure]			



## 4.2 ORP 설정

### 4.2.1 ORP Mode 에서의 Setup

pH 초기화면에서 **Mode Key** 를 눌러 ORP Mode 로 이동한다.

Setup	Cal	Memory	Help
<b>ORP</b>			
pH	ORP	ION	
Message	05/08/24 15:00:32		
* Can Measure without calibration			

ORP Mode 화면에서 Setup 메뉴를 선택 후 **Enter Key** 누르면 pH Mode 에서와 같은 화면이 표시된다.

Setup	Cal	Memory	Help
Common		CH1	
 Common		 Temp °C	
Message	05/08/24 15:00:32		
* Move : [Move], Select : [Enter]			
* Save & Exit : [Out]			

위 화면에서 항목을 선택하거나 설정 값을 변경하는 과정은 pH Mode 에서의 Setup 을 참고한다.

### 4.2.2 ORP Mode 에서의 보정

ORP 항목은 보정이 필요치 않은 관계로 Cal 화면을 선택해서 들어가면 **No Calibration** 이라는 메시지가 표시된다. ORP 항목은 별도의 보정과정 없이 바로 샘플을 측정해서 값을 확인할 수 있다.

전극의 상태확인을 위해 ㈜이스텍에서 판매하는 표준용액을 이용할 수 있다.

### 4.2.3 ORP Mode 에서의 Relative Millivolt 측정

Relative millivolt 의 측정은 ORP 측정 시나 또는 상대적인 mV Data 가 필요한 경우 사용한다.

ORP Mode 의 Measure 상태에서 **Enter key** 를 누르면 현재 측정되고 있는 mV 값을 기준("0"으로 변환)으로 mV 를 표시하고 아래의 그림과 같이 화면에 나타나며 변화되는 mV 를 측정한다.

Relative millivolt 는 -1999.9 ~ +1999.9 mV 의 범위에서 0.1mV 의 Resolution 으로 표시된다 .

Setup	Cal	Memory	Help
ORP	Compare Data	50.6mV	
<b>0.0</b> mV			
ATC 25.0 °C			
Message		05/08/24 15:00:32	
* In process of measuring			

위의 화면과 같이 측정 샘플의 mV 값이 0.0mV 로 바뀐 후 비교하고자 하는 샘플에 넣으면 두 샘플 용액의 mV 차이가 표시된다.

### 4.2.4 ORP Mode 에서의 Memory

ORP 초기화면에서 **Move Key** 를 두 번 눌러 Memory 메뉴로 이동 후 **Enter** 키를 누르면 다음과 같은 화면이 표시된다.

Setup	Cal	Memory	Help
Number [001]			
Date & Time : 05/08/24 15:00 ORP -203.7mV                      Temp 25.0°C			
Message		05/08/24 15:00:32	
* Number change : [Up] / [Down] * Exit : [Out]			

측정날짜와 시간 및 저장된 Data 가 표시되고, **Up / Down Key** 를 이용하여 저장된 이전의 데이터를 검색할 수 있다.



위 화면에서 **Memory/Out Key** 를 누르면 Memory Clear 화면으로 이동을 하고, Memory Clear 여부를 선택할 수 있다. Memory Clear 를 하게 되면 저장된 Data 및 보정내용 등 모든 Data 가 삭제된다.

Setup	Cal	Memory	Help
Clear			
YES		NO	
16 KByte Memory			
Message		05/08/24 15:00:32	
* Value setting : [Up]/[Down]			
* Select : [Enter]			

#### 4.2.5 ORP Mode 에서의 Help

ORP 초기화면에서 **Move Key** 를 세 번 눌러 Help 메뉴로 이동 후 Enter 키를 누르면 pH 항목에서와 같은 도움말 화면이 표시된다.

보다 자세한 내용은 pH Mode 에서의 Help 항목을 참조한다.



## 4.3 ION 설정

### 4.3.1 ION Mode 에서의 Setup

pH 초기화면에서 **Mode Key** 를 두 번 눌러 ION Mode 로 이동한다.

Setup	Cal	Memory	Help
<b>ION</b>			
pH	ORP	ION	
Message	05/08/24 15:00:32		
* Buffer : ppm			



ION Mode 화면에서 Setup 메뉴를 선택 후 Enter Key 누르면 다음과 같은 화면이 표시된다.

Setup	Cal	Memory	Help
ION	Ch1	Common	
	 'C		
Setup	Temp	Common	
Message	05/08/24 15:00:32		
* Move : [Move], Select : [Enter]			
* Save & Exit : [Out]			

Setup 의 각 항목별 기능은 다음과 같다.

- (1) Setup 항목 : 측정하고자 하는 이온의 종류와 버퍼용액의 종류를 선택할 수 있다.
- (2) Temp 항목 : 기기에 연결된 온도센서의 상태확인 및 온도를 입력 할 수 있다.
- (3) Common 항목 : Time 과 RS232 항목을 설정할 수 있다.

위 화면의 항목 중 Setup 을 선택하였을 경우 다음과 같은 화면이 나타난다.

Setup	Cal	Memory	Help
ION			
Buffer		Select ION	
			
Buffer		Select	
Message		05/08/24 15:00:32	
* Move : [Move], Select : [Enter] * Save & Exit : [Out]			

위 화면의 각 항목별 기능은 다음과 같다.

(1) Buffer 항목 : Buffer 용액은 0.01/ 0.1/ 1/ 10/ 100/ 1000ppm 으로 6 가지 종류가 있으며, 이중 사용하고자 하는 버퍼용액의 종류를 2 가지 선택할 수 있다.

(2) Select 항목 : 사용하고자 하는 이온전극의 종류를 선택할 수 있다.

위 화면의 항목 중 Buffer 와 Select ION 을 선택하였을 경우 다음과 같은 화면이 나타난다.

<< Buffer >>

Setup	Cal	Memory	Help
ION			
Buffer			
0.01	0.1	1	
10	100	1000	
Message		05/08/24 15:00:32	
* Value setting : [Move] * Save & Exit : [Memory]			

<< Select ION >>

Setup	Cal	Memory	Help		
Select ION					
NH <sub>3</sub>	NH <sub>4</sub> <sup>+</sup>	Br <sup>-</sup>	Cd <sup>+2</sup>	Ca <sup>+2</sup>	CO <sub>2</sub>
K <sup>+</sup>	Cl <sup>-</sup>	Cu <sup>+2</sup>	CN <sup>-</sup>	F <sup>-</sup>	BF <sub>4</sub> <sup>-</sup>
I <sup>-</sup>	Pb <sup>+2</sup>	Li <sup>+</sup>	NO <sub>3</sub> <sup>-</sup>	NO <sub>x</sub>	ClO <sub>4</sub> <sup>-</sup>
Na <sup>+</sup>	Ca <sup>+2</sup> / Mg <sup>+2</sup>	Ag <sup>+</sup>	S <sup>-2</sup>	Others	
Message		05/08/24 15:00:32			
* Value setting : [Move] * Save & Exit : [Memory]					

위 화면에서 **Move Key** 를 이용하여 사용하고자 하는 용액으로 이동을 하고, 용액선택은 **Enter Key** 를 누른다. 같은 방법으로 두 가지 용액을 선택하고 **Memory/Out Key** 를 눌러 선택용액을 저장한 후 이전화면으로 이동한다.

위와 동일한 방법으로 Select 항목에서 사용하고자 하는 이온전극을 선택한다.

그 외 Temp 와 Common 항목은 pH Mode 와 동일하므로 pH Mode 의 Setup 항목을 참고한다..

### 4.3.2 ION Mode 에서의 보정

ION 전극의 보정을 보기 위해서는 먼저 Setup 항목에서 사용하고자 하는 이온전극과 보정용액을 선택해야 한다.

이온전극의 보정을 위해 필요한 준비사항은 다음과 같다.

- (1) 이온전극을 사용할 수 있는 Meter (ISE 기능이 들어있는 Meter)
- (2) 사용하고자 하는 이온전극 : 이온전극 매뉴얼상에 기재된 대로 사용 전 준비과정 필요  
Filling Solution 을 채워야 하는 경우 Fill Hole 밑부분까지 채우고, 보정용액에 약 30 분에서 2 시간 가량 담가두어야 한다. 전극을 잘 흔들어 막에 생긴 공기 방울을 제거하여야 한다.  
(보다 자세한 사항은 이온전극 매뉴얼을 참조바람)
- (3) 이온전극 보정용액 2 가지 (보통 100ppm, 1000ppm)
- (4) 이온전극 ISA 용액
- (5) Stirrer, Magnetic Bar, 100ml Beaker, Pipette 외 초자기구

#### \* 시료의 조건

- ① 시료와 표준 용액은 같은 온도에서 측정해야 한다.
- ② 시료온도의 1℃차이로 측정치의 약 2%의 오차가 생긴다.

위의 사항들이 준비되면 보정용액 2 가지와 측정하고자 하는 샘플에 100 : 2(이온전극에 따라 달라질 수 있음)의 비율로 ISA 용액을 첨가하여 보정용액을 준비한다.

여기서는 이온전극은 NH<sub>3</sub>, 보정용액은 100ppm 과 1000ppm 을 선택한 것을 기준으로 설명한다.

ION Mode 화면에서 Cal 메뉴를 선택 후 Enter Key 누르면 다음과 같은 화면이 표시된다.

Setup	Cal	Memory	Help
NH <sub>3</sub>			
<div style="font-size: 2em; font-weight: bold;">1.00</div> <div style="font-size: 1.5em;">x 10<sup>2</sup></div> <div style="font-size: 1.2em;">mg/L</div>			
		ATC 25.0°C	
Message		05/08/24 15:00:32	
* Start on calibration with 100ppm Solution : [Measure]			

ISA 용액이 첨가된 첫 번째 보정용액(100ppm)에 전극을 담그고 **Measure Key** 를 누른다.

Setup	Cal	Memory	Help
NH <sub>3</sub>			
- 50.6 mV			
ATC 25.0°C			
Message		05/08/24 15:00:32	
* For completion of calibration [Memory]			

위와 같이 보정용액의 농도를 mV 로 측정을 하고, 어느 정도 값이 안정되면 **Memory/Out Key** 를 눌러 첫 번째 용액의 보정을 완료한다.

첫 번째 보정이 완료되면 두 번째 용액을 보정 보는 화면이 표시된다.

Setup	Cal	Memory	Help
NH <sub>3</sub>			
1.00 × 10 <sup>3</sup> mg/L			
ATC 25.0°C			
Message		05/08/24 15:00:32	
* Start on calibration with 1000ppm Solution : [Measure]			

위 화면이 표시되면 이온전극을 증류수로 잘 세척한 후 두 번째 보정용액(1000ppm)에 넣고 **Measure Key** 를 누른다

Setup	Cal	Memory	Help
NH <sub>3</sub>			
- 110.7 mV			
ATC 25.0°C			
Message		05/08/24 15:00:32	
* For completion of calibration [Memory]			

위와 같이 보정용액의 농도를 mV 로 측정을 하고, 어느 정도 값이 안정되면 **Memory/Out Key** 를 눌러 이온전극의 보정을 마친다. 보정이 완료 되면 슬로프가 표시 되고 다시 아래의 화면이 표시된다.

Setup	Cal	Memory	Help
Slope			
98.6 %			
Message		05/08/24 15:00:32	

Setup	Cal	Memory	Help
ION			
pH		ORP	
ION			
Message		05/08/24 15:00:32	
* Calibrated Data : 05/08/24 15:00			
* Buffer : 100 / 1000ppm			

위와 같이 보정이 완료되면 보정을 본 날짜와 시간, 그리고 사용한 보정용액이 화면 하단 메시지 창에 표시가 된다. 전극을 증류수로 잘 세척한 후 ISA 가 첨가된 측정샘플에 이온전극을 넣고, **Measure Key** 를 눌러 농도를 측정하면 된다.

측정 시 표시되는 화면은 아래와 같다.

Setup	Cal	Memory	Help
NH <sub>3</sub>			
1.03 × 10 <sup>3</sup> mg/L			
ATC 25.0°C			
Message		05/08/24 15:00:32	
* In Process of measuring.			

### 4.3.3 ION Mode 에서의 Memory

ION 초기화면에서 **Move Key** 를 두 번 눌러 Memory 메뉴로 이동 후 Enter 키를 누르면 다음과 같은 화면이 표시된다. Up / Down Key 를 이용하여 저장된 Data 를 검색할 수 있다.

Setup	Cal	Memory	Help
Number [001]			
Date & Time : 05/08/24 15:00			
ION 1.06 × 10 <sup>3</sup> mg/L Temp 25.0°C			
Message		05/08/24 15:00:32	
* Number change : [Up] / [Down]			
* Exit : [Out]			

위 화면에서 **Memory/Out Key** 를 누르면 Memory Clear 화면으로 이동을 하고, Memory Clear 여부를 선택할 수 있다. Memory Clear 를 하게 되면 저장된 Data 및 보정내용 등 모든 Data 가 삭제된다.

Setup	Cal	Memory	Help
Clear			
YES		NO	
16 KByte Memory			
Message		05/08/24 15:00:32	
* Value setting : [Up]/[Down]			
* Select : [Enter]			

### 4.3.4 ION Mode 에서의 Help

ION 초기화면에서 **Move Key** 를 세 번 눌러 Help 메뉴로 이동 후 Enter 키를 누르면 pH 항목에서와 같은 도움말 화면이 표시된다.

보다 자세한 내용은 pH Mode 에서의 Help 항목을 참조한다.

## 제 5 장 측정 값 저장 (Data-Log)

### 5.1 Data-Log

#### 5.1.1 Memory Data-Log

각 Mode 별로 Measure 상태에서 수동으로 Memory key 를 누름으로써 측정 Data 를 저장할 수 있으며, 측정중인 Data 를 저장하면 아래의 그림과 같이 Data 가 순차적으로 저장된다

##### <<pH Mode 에서 Data 저장>>

Setup	Cal	Memory	Help
Number [001]			
Date & Time : 05/08/24 15:00			
pH 7.00		Temp 25.0°C	
Message		05/08/24 15:00:32	
* Number change : [Up] / [Down]			
* Exit : [Out]			

##### <<ORP Mode 에서 Data 저장>>

Setup	Cal	Memory	Help
Number [001]			
Date & Time : 05/08/24 15:00			
ORP -203.7mV		Temp 25.0°C	
Message		05/08/24 15:00:32	
* Number change : [Up] / [Down]			
* Exit : [Out]			

##### <<ION Mode 에서 Data 저장>>

Setup	Cal	Memory	Help
Number [001]			
Date & Time : 05/08/24 15:00			
ION 1.06 x 10 <sup>3</sup> mg/L		Temp 25.0°C	
Message		05/08/24 15:00:32	
* Number change : [Up] / [Down]			
* Exit : [Out]			

측정날짜와 시간 및 저장된 Data 가 표시되고, Up / Down Key 를 이용하여 저장된 이전의 데이터를 검색할 수 있다. 검색 중 필요한 Data 를 출력하고자 하는 경우 내장된 Printer 를 이용하여 인쇄 할 수 있다. 인쇄되는 화면은 아래와 같고 실행 키는 Print Key 이다.

Number [001]			
Date & Time	05/08/24	15:00:32	
pH	7.09	Temp	25.0
ORP	120mV	Temp	25.0
ION	256mg/L	Temp	25.0



## 5.1.2 Printer Data-Log

각각의 Mode 에서 Setup 메뉴 - Common 메뉴 - RS232 메뉴로 순차적으로 이동하게 되면 다음과 같은 화면이 나타난다.

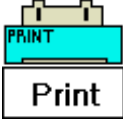
Setup	Cal	Memory	Help						
Common									
RS232									
<table border="1"> <tr> <th colspan="2">Interval</th> </tr> <tr> <th>Min</th> <th>Sec</th> </tr> <tr> <td>00</td> <td>00</td> </tr> </table>		Interval		Min	Sec	00	00		
Interval									
Min	Sec								
00	00								
Message		05/08/24 15:00:32							
* Value setting : [Up]/ [Down]									
* Save & Exit : [Memory]									

Move Key 를 이용하여 Interval 의 Min, Sec 항목으로 이동하여 시간 설정을 할수 있고, Data-Log 의 대상을 설정하는 항목으로 이동하여 Printer 를 선택한다.

Printer 선택 시 Data-Log 의 대상이 기기의 내장 프린터가 되며 Interval 에서 설정한 시간 간격에 따라 자동적으로 Data-Log 할 수 있다.

실행 예) Data-Log 조건 : Interval - 3Sec, 대상 - Printer

: 위와 같이 조건을 설정하고 데이터를 측정하면 측정시간 3 초마다 데이터를 내장된 프린터를 통해 인쇄하게 된다. 인쇄되는 화면은 다음과 같다.

Date & Time	05/08/24	15:00:32
pH	7.09	Temp 25.0
ORP	120mV	Temp 25.0
ION	256mg/L	Temp 25.0

### 5.1.3 Computer Data-Log

각각의 Mode 에서 Setup 메뉴 - Common 메뉴 - RS232 메뉴로 순차적으로 이동하게 되면 다음과 같은 화면이 나타난다.

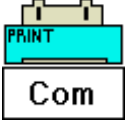
Setup	Cal	Memory	Help						
Common									
RS232									
<table border="1"> <tr> <th colspan="2">Interval</th> </tr> <tr> <th>Min</th> <th>Sec</th> </tr> <tr> <td>00</td> <td>00</td> </tr> </table>		Interval		Min	Sec	00	00		
Interval									
Min	Sec								
00	00								
Message		05/08/24 15:00:32							
* Value setting : [Up]/ [Down] * Save & Exit : [Memory]									

Move Key 를 이용하여 Interval 의 Min, Sec 항목으로 이동하여 시간 설정을 할 수 있고, Data-Log 의 대상을 설정하는 항목으로 이동하여 Com 을 선택한다.

Com 선택 시 Data-Log 의 대상이 컴퓨터가 되며 Interval 에서 설정한 시간 간격에 따라 자동적으로 Data-Log 할 수 있다.

컴퓨터에 Data-Log 하기 위해서는 별도로 판매되는 SDIS 프로그램과 연결 케이블을 구매하여 컴퓨터에 설치한 후 위의 설명대로 기기 설정을 한 후 사용하여야 한다.

SDIS 프로그램의 사용법은 별도로 제공되는 사용자 매뉴얼을 참고한다.

실행 예) Data-Log 조건 : Interval - 3Sec, 대상 - Com

: 위와 같이 조건을 설정하고 데이터를 측정하면 측정시간 3 초마다 데이터를 컴퓨터로 내보내게 된다.

## 제 6 장 문제 해결 (Troubleshooting & Error Description)

- \* Error 의 주된 원인을 기준으로 서술하였다.
- \* Error 의 원인과 해결법을 읽고 해결이 되지 않을 경우에는 (주)이스텍으로 연락 바랍니다.
- \* Error 의 주된 원인을 기준으로 서술하였다.
- \* Error 의 원인과 해결법을 읽고 해결이 되지 않을 경우에는 (주)이스텍으로 연락 바랍니다.

MALFUNCTION	POSSIBLE CAUSE	REMEDY
화면이 표시되지 않음	Meter 의 power 가 꺼져 있다.	Power key 를 누른다.  Adaptor 가 바르게 연결되었는지 확인한다.
보정 중 측정값을 입력하기 위해 Memory key 를 눌렀을 때 Error 가 발생한다.	전극이 올바르게 연결되어 있지 않다.  Auto Calibration 경우 설정되어 있는 Buffer 와 측정되는 Buffer 와 pH range 가 맞지 않는다.	전극과 온도센서가 올바르게 연결되어 있는지를 확인한다. Instrument Setup 을 참조한다.  Setup 에서 설정된 Buffer 에 전극을 올바르게 넣었는지 확인한다. Calibration & Measurement 를 참조한다.  새로운 Buffer 를 사용하여 보정을 다시 한다.
측정 중 Error 가 발생한다.	pH 와 mV 의 측정범위를 벗어남.	전극과 온도센서가 올바르게 연결되어 있는지 확인한다.  보정을 다시 한다.

원인을 알지 못하는 경우 - Memory Clear 를 하여 저장된 모든 data 를 삭제한다.  
매뉴얼상의 Memory Clear 를 참조한다.

## 제 7 장 제품규격 (Specifications)

자세한 사항은 catalog 를 참조하거나 (주)이스텍으로 연락 바랍니다.

Model		pH-250L
pH	Range Resolution Relative Accuracy	-2.000 to 19.999 0.001/0.01/0.1 ±0.002
Millivolt (ORP)	Range Resolution Relative Accuracy	±1999.9 mV 0.1 mV ±0.1 mV
Concentration (ISE)	Range Resolution Relative Accuracy	0.00001 to 19999 ± one least significant ±0.25% of reading
Temperature	Range Resolution Relative Accuracy	-10 to 110 °C 0.1 °C ±0.4 °C
pH Calibration		Auto(5points) / Manual (5points)
Data Logging		500 Points
Slope		80 ~ 120%
Temperature Compensation		Auto
Calibration		Auto
Input		BNC , ATC , Power, RS232C
Output		RS232C (Computer)/ 내장 Printer
Power		AC/DC Power Adaptor
Standard Accessories		Combination pH Electrode/ ATC Probe, AC/DC Adaptor, Instruction Manual, Buffer Solution Set (4,7,10 125ml), Luxury Third arm Stand
Optional Accessories		ORP, ION electrode(Filling , Standard, ISA Solution) pH Storage, pH Filling Solution, SDIS Program, RS232C Cable

### \* ISE Specifications

자세한 사항은 catalog 를 참조하거나 (주)이스텍(Tel)02-2108-8400)으로 연락 바랍니다.

ISE	Sensing Type	Measurement Range		Slope	pH Range	Temp(°C) Range	Response Time	Reference Electrode & Filling solution
		Molar(M)	mg/L(ppm)					
NH <sub>3</sub>	GS	1.0~5×10 <sup>-7</sup>	17,000~0.01	56±3	above11	0~50	20	N/A,NH <sub>4</sub> Cl
NH <sub>4</sub> <sup>+</sup>	PM	1.0~5×10 <sup>-6</sup>	18,000~0.1	56±2	4~10	0~50	30	Dbl,NaCl
Br <sup>-</sup>	SSM	1.0~5×10 <sup>-6</sup>	79,900~0.4	57±2	0~14	0~80	20	Dbl,KNO <sub>3</sub>
Cd <sup>+2</sup>	SSM	0.1~1×10 <sup>-7</sup>	11,200~0.01	27±2	2~12	0~80	20	Dbl,KNO <sub>3</sub>
Ca <sup>+2</sup>	PM	1.0~5×10 <sup>-6</sup>	40,000~0.2	27±2	3~10	0~50	30	Sgl,KCl
CO <sub>2</sub>	GS	0.01~1×10 <sup>-4</sup>	440~4.4	56±3	4.8~5.2	0~50	20	N/A,NaHCO <sub>3</sub>
Cl <sup>-</sup>	SSM	1.0~5×10 <sup>-5</sup>	35,500~1.8	56±2	2~12	0~80	20	Dbl,KNO <sub>3</sub>
Cu <sup>+2</sup>	SSM	0.1~1×10 <sup>-8</sup>	6,350~0.0006	27±2	2~12	0~80	20	Dbl,KNO <sub>3</sub>
CN <sup>-</sup>	SSM	0.01~5×10 <sup>-6</sup>	260~0.1	57±2	11~13	0~80	20	Dbl,KNO <sub>3</sub>
F <sup>-</sup>	SSM	Sat'd~1×10 <sup>-6</sup>	Sat'd~0.02	57±2	5~8	0~80	20	Sgl,KCl
BF <sub>4</sub> <sup>-</sup>	PM	1.0~7×10 <sup>-6</sup>	10,8,00~0.1(B)	56±2	2.5~11	0~50	30	Dbl,(NH <sub>4</sub> ) <sub>2</sub> SO <sub>4</sub>
I <sup>-</sup>	SSM	1.0~5×10 <sup>-8</sup>	127,000~0.006	57±2	0~14	0~80	20	Dbl,KNO <sub>3</sub>
Pb <sup>+2</sup>	SSM	0.1~1×10 <sup>-6</sup>	20,700~0.2	25±2	3~8	0~80	20	Dbl,KNO <sub>3</sub>
Li <sup>+</sup>	PM	1.0~1×10 <sup>-5</sup>	6,900~0.7	56±2	5~10	0~50	30	Dbl,(NH <sub>4</sub> ) <sub>2</sub> SO <sub>4</sub>
NO <sub>3</sub> <sup>-</sup>	PM	1.0~7×10 <sup>-6</sup>	62,000~0.5	56±2	2.5~11	0~50	30	Dbl,(NH <sub>4</sub> ) <sub>2</sub> SO <sub>4</sub>
NO <sub>x</sub>	GS	5×10 <sup>-3</sup> ~5×10 <sup>-6</sup>	220~0.2	56±3	1.1~1.7	0~50	30	N/A,NaNO <sub>3</sub>
ClO <sub>4</sub> <sup>-</sup>	PM	1.0~7×10 <sup>-6</sup>	98,000~0.7	56±2	2.5~11	0~50	30	Dbl,(NH <sub>4</sub> ) <sub>2</sub> SO <sub>4</sub>
K <sup>+</sup>	PM	1.0~1×10 <sup>-6</sup>	39,000~0.04	56±2	2~12	0~50	30	Dbl,NaCl
Ag <sup>+</sup> / S <sup>-2</sup>	SSM	1.0~1×10 <sup>-7</sup>	107,900~0.01	57±2	2~12	0~80	20	Dbl,KNO <sub>3</sub>
		1.0~1×10 <sup>-7</sup>	32,100~0.003	27±2	2~12	0~80	20	Dbl,KNO <sub>3</sub>
Na <sup>+</sup>	PM	1.0~1×10 <sup>-5</sup>	23,000~0.2	55±2	5~10	0~50	30	Dbl,NH <sub>4</sub> Cl
X <sup>+</sup> /X <sup>-</sup>	SSM	5×10 <sup>-2</sup> ~1×10 <sup>-6</sup>	12,000~1.0	Titration	2~12	0~50	30	Sgl,KCL
Ca <sup>+2</sup> / Mg <sup>+2</sup>	PM	1.0~1×10 <sup>-5</sup>	40,000~0.4(Ca)	26±3	5~10	0~50	30	Sgl,KCl

\* Sensing Type : GS(Gas Sensing Membrane), PM(Polymer Membrane), SSM(Solid State Membrane)

\* Response Time : 응답시간을 나타낸다.

\* Reference electrode : N/A(No Reference electrode), Dbl(Double Junction Reference electrode), Sgl(Single Junction Reference electrode)

## 제 8 장 주문 안내 (Ordering Information)

※ 자세한 사항은 catalog 를 참조하거나 (주)이스텍 (Tel : 02-2108-8400)으로 연락 바랍니다.

### A. Standard (기본으로 제공하는 Accessories)

- \* Combination pH Electrode / ATC Probe
- \* pH Buffer Solutions (pH 4.00, pH 7.00, pH 10.00 125ml)
- \* AC/DC Power Adaptor(12V/1.2A)
- \* Luxury Third-Arm Stand
- \* Instruction Manual
- \* SDIS Program
- \* RS232C Interface Cable

### B. Option (별도로 구입하는 Accessories)

- \* pH, ORP, ION Electrode Set
- \* pH Electrode Storage Solution 475ml
- \* pH Electrode Filling Solution 125ml
- \* pH Buffer Solutions (pH 4.00, 7.00, 10.00) 475ml
- \* Printer (내장형, 외장형)



서울시 구로구 디지털로 272, 1011 호(구로동 한신 IT 타워)

Tel : (02)2108-8400

<http://www.istek.kr>

Fax : (02)6442-8430

E-Mail : [istek@istek.kr](mailto:istek@istek.kr)

## 품 질 보 증 서

아래와 같이 보증 합니다.

1. 본 제품은 엄격한 품질관리 및 검사과정을 거쳐서 만들어진 제품입니다.
2. 본 제품의 이상발생시 구입한 후 5년간은 무상 A/S 를 받으실 수 있습니다.

단, 전극(Electrode)은 제외.

3. 본 보증서는 국내에서만 유효합니다.
4. 수리를 요할 때는 보증서를 꼭 제시하십시오.
5. 보증서는 재 발행하지 않으므로 소중히 보관하십시오.

제 품 명	Desktop pH Meter NeoMet
모 델 명	pH-250L
Serial No.	FH-7726

6. 제품에 이상이 발생하였을 경우에는 (주)이스텍 A/S 부서로 연락하시기 바랍니다.

(주)이스텍 대표이사 황복영



---

## istek, Inc.

Room 1011,272, Digital-ro (Hanshin IT-Tower), Guro-gu, Seoul, Korea

Tel : +82-2-2108-8400

Fax : +82-2-6442-8430

Homepage : <http://www.istek.kr>

E-mail : [istek@istek.kr](mailto:istek@istek.kr)

---

## (주)이스텍

주 소 : 서울시 구로구 디지털로 272, 1011 호(구로동 한신 IT 타워)

대표전화 : 02-2108-8400

팩 스 : 02-6442-8430

홈페이지 : <http://www.istek.kr>

E-mail : [istek@istek.kr](mailto:istek@istek.kr)

---

맑은 누리 가꿈이 이스텍 -----

